



# NEUHEITEN

2023/2024

# CPL-Kollektion 6.0 2023/2024

ASTRA | Die Marke für Tischler und Schreiner mit über 30 Jahren CPL-Kompetenz.

ASTRA Türen ist der Spezialist in der Herstellung von CPL-Türen und -Zargen. Die Erfahrung von über 30 Jahren macht die ASTRA CPL-Türen so besonders. Das beweist die stets aktuelle CPL Kollektion – bestehend aus knapp 40 CPL-Oberflächen – die laufend den technischen und optischen Entwicklungen angepasst wird.

<b>Technik:</b> Industrie 4.0 Moderner Maschinenpark mit digitaler Fertigung	<b>Kantentechnik:</b> Innovative Kanten- technologie für perfekte optische und haptische Eigenschaften.	<b>Zeitgeist:</b> Hochinnovative und marktführende Optiken	<b>Schnelligkeit:</b> Kurze Lieferzeiten durch „Just in Time“ Fertigung
<b>Vielfalt:</b> CPL-Spezialist mit knapp 40 aktuellen Dekoren	<b>Oberfläche:</b> Kratzfest, stoßfest, belastbar und öko- logisch unbedenklich	<b>Einkauf:</b> 98% aller Rohstoffe kommen aus Deutschland	<b>Funktionen:</b> Für Wohnraum und Objekt
<b>Qualität:</b> Kompromisslose Handwerker- qualität	<b>Montage:</b> Einfach, schnell und passgenau	<b>Herkunft:</b> Grauthoff ist seit 1956 ein Familien- unternehmen aus Deutschland	<b>Nachhaltigkeit:</b> Aus Liebe zur Natur – in allen Belangen ein Selbstverständnis

## CPL Musterfächer 6.0

Die hier gezeigten Abbildungen geben nur einen angenäherten optischen Eindruck der Original-Oberflächen wieder. Haptische Eigenschaften oder der jeweilige Glanzgrad können hier nicht dargestellt werden. Die komplette CPL-Kollektion gibt es daher auch als Original-Musterkollektion, die zur Entscheidung herangezogen werden sollte.



Made in Germany  
Aus dem Handwerk – für das Handwerk!

## Die ASTRA CPL Kollektion 2023/2024



**WELT NEUHEIT**

CPL **NANO-MATT** Oberflächen

NANO-MATT Weiß

NANO-MATT Fossil

NANO-MATT Schwarz

**100% CPL**  
NANO-MATT  
OBERFLÄCHE

CPL **WeißBlack**-Oberflächen

Verkehrsweiß  
ähnl. 9016

WeißBlack  
ähnl. 9010

CPL **Uni**-Oberflächen **NEU!**

Uni weiß matt

Angora matt

Uni grau matt

Anthrazit matt

CPL **CORTEO** **NEU!**

Corteo Weiß quer CPL

Ganzglastür Corteo

CPL **EFFEKT** Kollektion

Effekt Weiß

Effekt Weiß quer

Effekt Onyx

Effekt Onyx quer

Effekt Eiche Corda

Effekt Eiche Corda quer

Effekt Nuss

Effekt Nuss quer

Effekt Eiche Nero

Effekt Eiche Nero quer

CPL **Holzoptik** Kollektion

Esche weiß  
deckend

Akazie

Ahorn

Buche natur

Eiche natur

Pinea Snow

Pinea Snow quer

Pinea Silver

Pinea Silver quer

Fachwerk Eiche  
Sand

Fachwerk Eiche  
Sand quer

Fachwerk Eiche  
Natur

Fachwerk Eiche  
Natur quer

Fachwerk Eiche  
Honig

Fachwerk Eiche  
Honig quer

Ureiche

Ureiche quer

CPL **EASycolor**

CPL Easycolor  
(streichfähig)

3

**Kante 0,8 mm**

Die neue ASTRA **NULLFUGE** jetzt mit **LASERTECHNIK**

Die bewährte und ausgereifte **ASTRA NULLFUGE** bei stumpfen Türblättern wird jetzt mit der neuen Lasertechnik gefertigt. Zusätzlich zu den bestehenden beiden Oberflächen Weißlack ähnl. 9010 CPL und Verkehrsweiß ähnl. 9016 CPL werden auch die neuen **NANO-MATT CPL** Oberflächen mit der innovativen **NULLFUGE** mit Lasertechnik ausgestattet.

Genau wie bei der neuen 2 mm **LONGLIFE**Kante kommt auch bei der neuen 0,8 mm **NULLFUGE** ein Laser zum Einsatz, der die benötigte Wärme dosiert und energiesparend einsetzt. Die Kante wird mit dem Türblatt verschmolzen und es entsteht ein nahtloser Übergang zur Türblattoberfläche – das ist umweltfreundlich und langlebig!



**0,8 mm NULLFUGE** | Lieferbare Kantenfarben:



**2 mm LONGLIFE**Kante | Lieferbare Kantenfarben:

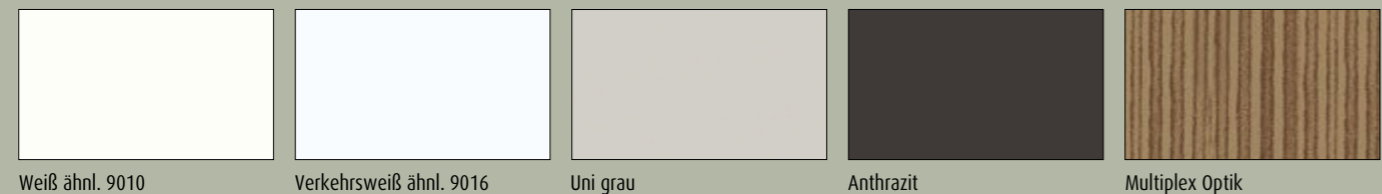

**Objekt-Kante 2,0 mm**

Die neue GRAUTHOFF 2 mm **LONGLIFE**Kante

Gerade die Kante eines Türblatts wird besonders beansprucht und muss einiges aushalten. Die neue GRAUTHOFF 2 mm **LONGLIFE**Kante vereint Schutz und Optik in einem, bietet optimalen Schutz gegen Stöße und andere Beschädigungen und sieht dabei auch noch unglaublich gut aus.

Dank innovativer und energiesparender Lasertechnik ist die Fertigung deutlich effizienter und umweltfreundlicher. Im Gegensatz zu Heißluftsystemen ist der Laser geräuschlos, muss nicht erst aufheizen und ist sofort betriebsbereit. Der Laser ist nur im Fertigungsprozess aktiv und dank seiner enormen Präzision muss ein Erwärmen der umliegenden Komponenten nicht mit Kaltluft verhindert werden.



**STUMPF**



2 mm **LONGLIFE**Kante stumpf

**GEFÄLTZT**



2 mm **LONGLIFE**Kante gefälzt

**DOPPELFALZ**



2 mm **LONGLIFE**Kante mit Doppelfalz

**Die Vorteile gegenüber einer herkömmlichen Standardkante**

- reduzierte Verletzungsgefahr durch abgerundete Radien im Kantenbereich – für KiTa's geeignet
- hohe Stoßfestigkeit durch 2 mm PP-Kante
- erhöhter Schutz vor Absplitterung oder Ausreißen
- hohe Lichtechtheit, kein Vergilben der Kante
- sehr leichtes Reinigen
- geringe Schmutzanfälligkeit
- unempfindlich gegenüber verschiedenen Chemikalien
- hohe Beständigkeit gegenüber aggressiven Löse- und Reinigungsmitteln
- Beanspruchungsgruppe E für extreme Beanspruchungen

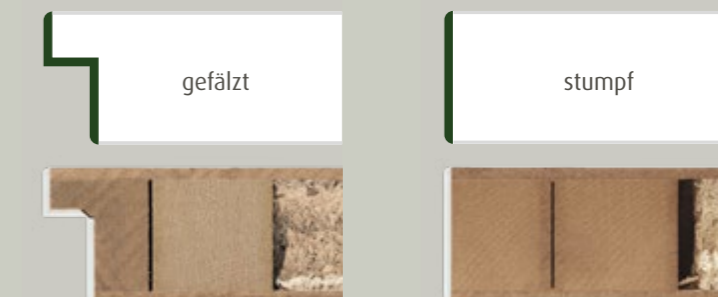



## NANO-MATT CPL

Modernste Oberflächentechnologie trifft Zeitgeist.

Die ASTRA NANO-MATT Kollektion besitzt eine besonders matte und gleichzeitig extrem unempfindliche Oberfläche. Damit gehören Fingerabdrücke und ähnliche Verschmutzungen der Vergangenheit an. Besonders bei dunklen Farbtönen trägt die **NANO-MATT** Beschichtung zu einer hohen Alltagsauglichkeit bei – damit gehört häufiges Putzen der Vergangenheit an. Das Gleiche gilt natürlich auch für den stets aktuellen Farbton Weiß.

### NANO-MATT CPL Kollektion

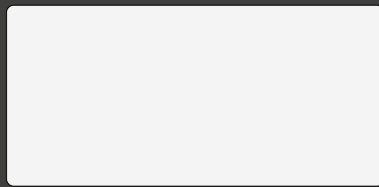

NANO-MATT Weiß CPL

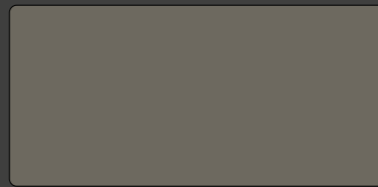

NANO-MATT Fossil CPL

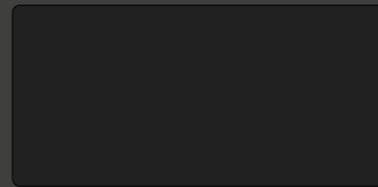

NANO-MATT Schwarz CPL

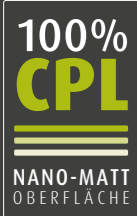

### Das ist neu.

ASTRA vereint alle Vorteile des CPL-Materials mit einer neuen matten Oberflächen-Optik. Durch eine spezielle zusätzliche Beschichtung erreichen die **NANO-MATT** Oberflächen eine einzigartige matte Optik und samtig elegante Haptik. Bisher war das bei CPL-Türen nicht möglich, sondern war ausschließlich dem hochwertigen Innenausbau durch aufwändige Lacktechniken vorbehalten. Durch die Kombination von CPL mit der neuen **NANO-MATT** Oberflächentechnologie sind die ASTRA **NANO-MATT** CPL Dekore eine preislich sehr attraktive Alternative für die elegante Wohnraumgestaltung.

Das sind einzigartige Vorteile, die nur ASTRA bietet.

### Vergleich Uni matt CPL > NANO-MATT CPL

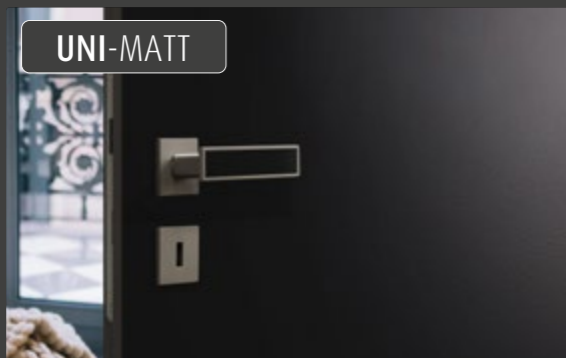

Alle ASTRA CPL-Oberflächen besitzen ein mattes Oberflächen-Finish. Bei Uni-Oberflächen sorgt eine sehr feine Struktur für eine hochwertige Optik und bei Holzdekoren für den besonderen Echtheitseindruck.



Die ASTRA **NANO-MATT** Oberflächen wirken durch den speziellen Oberflächenaufbau noch matter. Dabei überzeugen sie aufgrund ihrer Beschichtung durch Unempfindlichkeit gegen Fingerabdrücke und Verschmutzungen.

### NANO-MATT CPL

1 UV-Decklack

2 Imprägnierter Dekorfilm

3 70g Pergament

Türblatt

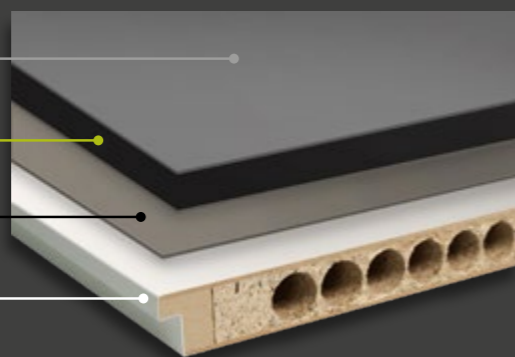

Der UV Decklack macht den Unterschied. Er sorgt für Unempfindlichkeit trotz mattem Oberflächen-Finish.

Unsere **NANO-MATT** Oberflächen kennzeichnen wir mit diesem Symbol.



Modell Glatt | NANO-MATT Fossil CPL | stumpf mit **NULLFUGE** | Zarge smart<sup>2</sup>kante 60 mm | Drücker Curved ›Plug In‹ Black

## NANO-MATT Fossil

Der Farbton „Fossil“ strahlt eine unvergleichliche Ruhe und Behaglichkeit aus. Er ist die perfekte Verbindung von Modernität und Gemütlichkeit und dank der zukunftsweisenden Oberflächentechnologie gehören unerwünschte Spuren und Verschmutzungen der Vergangenheit an.

**NEU!**



Curved ›Plug In‹ Black - Inlay NANO-MATT Fossil CPL



Modell Glatt, geschosshoch | **NANO-MATT** Weiß CPL | stumpf mit **NULLFUGE** | Zarge smart<sup>2</sup>kante 60 mm | Drücker Curved ›Plug In‹ Black



Modell Glatt | **NANO-MATT** Schwarz CPL | stumpf mit **NULLFUGE** | Zarge mit Seitenteil und Oberlicht | Drücker Curved ›Plug In‹ Black



## NANO-MATT Weiß

Weißer Oberflächen zählen bei Türen, Möbeln oder Küchen seit langer Zeit zu den beliebtesten Oberflächen überhaupt. Mit der **NANO-MATT** Technologie erfährt der Farbton „Weiß“ nun eine ganz neue Facette, die absolut begeistert.

**NEU!**

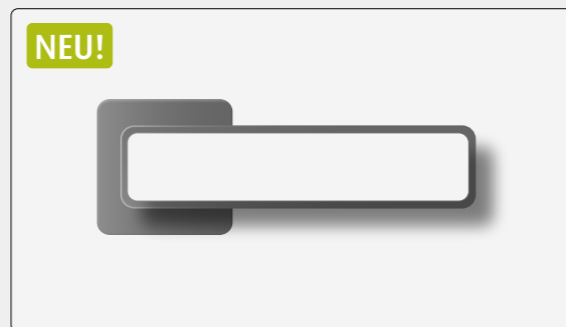

Curved ›Plug In‹ Edelstahl - Inlay **NANO-MATT** Weiß CPL



## NANO-MATT Schwarz

Matte Oberflächen in der Küche liegen voll im Trend. Die edle und moderne Optik ist zeitlos und modern. Seit der Einführung von „Anti-Fingerprint“ Beschichtungen sind unschöne Fingerabdrücke auf den Oberflächen kein Thema mehr. Das Gleiche gilt für die **ASTRA NANO-MATT** Oberflächen. Sie sind ebenfalls unempfindlich und schmutzresistent und daher absolut alltagstauglich.

**NEU!**



Curved ›Plug In‹ Edelstahl - Inlay **NANO-MATT** Schwarz CPL

## Effekt Eiche Corda Hell, natürlich und authentisch

Die Effekt-Oberfläche mit ihrer authentischen Struktur und dem matten Oberflächenfinish verleiht der hellen Eiche-Nachbildung ein unverwechselbares Aussehen. Die Kombination aus der vertrauten Holzoptik und der modernen Oberflächentechnologie macht die Effekt Eiche Corda so einzigartig.



Modell Glatt | gefälzt mit smart<sup>2</sup>kante | Effekt Eiche Corda CPL  
Zarge smart<sup>2</sup>kante 60 mm | Drücker ›Ellisse‹ Black | Bänder 3-teilig, Schwarz



Modell Glatt | stumpf | Effekt Eiche Corda quer CPL | Lichtausschnitt LA 114  
Verglasung „Float hell“ | Zarge smart<sup>2</sup>kante 60 mm | Drücker ›Quadro Plug In‹

Modell Glatt | stumpf | Effekt Eiche Corda quer CPL | Zarge Effekt Eiche Corda CPL | smart<sup>2</sup>kante 60 mm | Drücker ›Quadro Plug In‹

### Drücker Quadro ›Plug In‹

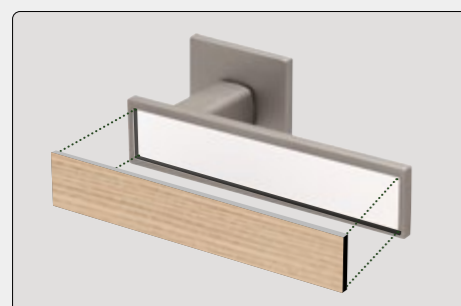

Detail: Quadro Plug in - Inlay Effekt Eiche Corda quer

### Drückerrosette

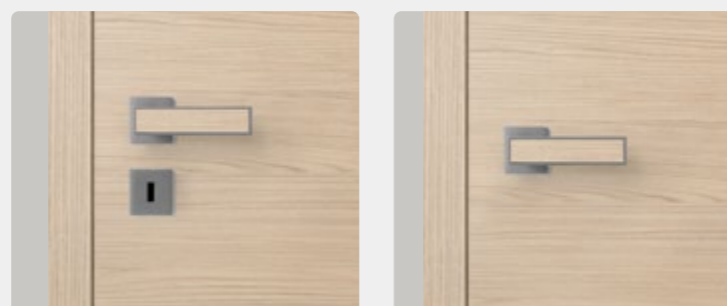

Standardmäßig ist das Türblatt mit einer Schlüsselrosette versehen. Wenn die Tür nicht abschließbar sein muss, kann auf diese verzichtet werden.



### EFFEKTWELT | Oberflächen mit dem „wow“ Effekt.

Auch die **Effekt-Eiche Oberflächen** besitzen die faszinierende „Effekt“ Struktur und verleihen der Tür eine optische und haptische Finesse, wie sie nur bei ASTRA Effektwelt Oberflächen zu finden ist!



Modell Glatt | stumpf | Effekt Nuss quer CPL | Zarge smart<sup>2</sup>kante 60 mm | Drücker Quadro »Plug In« Edelstahl-Optik

### Holzoptik in aufrecht oder quer!

Die optische Laufrichtung der Oberflächen kreiert jeweils eine eigene Raumwirkung der Tür. Die klassische Längsrichtung gibt dem Türblatt die gewohnte Optik, während die Quer-Struktur auf dem Türblatt dem aktuellen Zeitgeist entspricht.

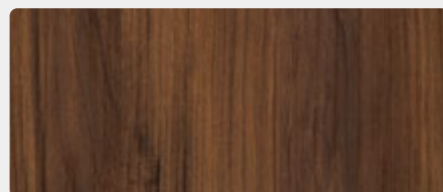

Holzoptik aufrecht

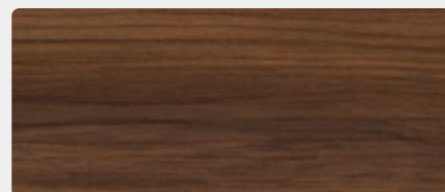

Holzoptik quer



### EFFEKTWELT | Oberflächen mit dem „wow“ Effekt.

Auch die **Effekt Nuss Oberfläche** besitzt die faszinierende „Effekt“ Struktur. Diese optische und haptische Finesse, wie sie bei ASTRA Effektwelt Oberflächen zu finden ist, wird Sie begeistern!

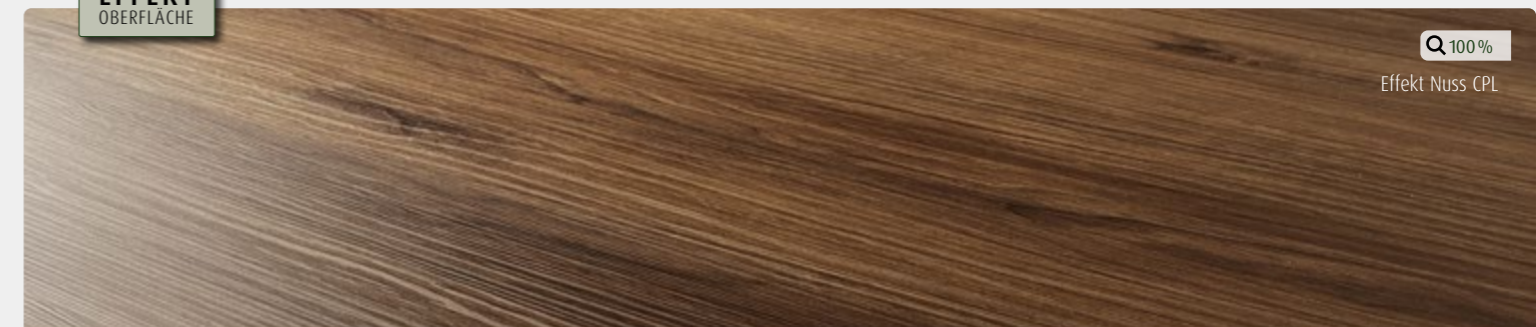

Q 100%

Effekt Nuss CPL

## Corteo Weiß CPL

Die neue Weiß-Oberfläche mit dezenter Streifenoptik.

Durch die extrem feinen Linien wirkt diese neue Weiß-Oberfläche absolut unaufdringlich und neutral. Erst bei genauerem Hinsehen wird die Streifenoptik und damit eine leichte Struktur sichtbar. Das ist Oberflächentechnologie auf allerhöchstem Niveau und begeistert durch das gewisse Etwas – wie es nur ASTRA kann.



Modell Glatt | stumpf | Corteo weiß quer CPL | Zarge Corteo weiß CPL mit Seitenteil und Verglasung „Corteo“ | Drücker Quadro »Plug In« Edelstahl-Optik

100% 🔍

Corteo Weiß quer CPL

Detail Glatt | Corteo weiß quer CPL | Drücker Quadro »Plug In« Edelstahl-Optik





Modell Corteo Weiß quer CPL | Geschosshoch, stumpf | Zarge Corteo Weiß CPL mit smart<sup>2</sup>kante, 60 mm (vorne)  
Ganzglastür Modell Corteo | Streifen satiniert auf Klarglas | Zarge Corteo Weiß CPL mit smart<sup>2</sup>kante, 60 mm (hinten)

**Corteo** – Oberflächen:



ASTRA - Corteo Weiß quer CPL

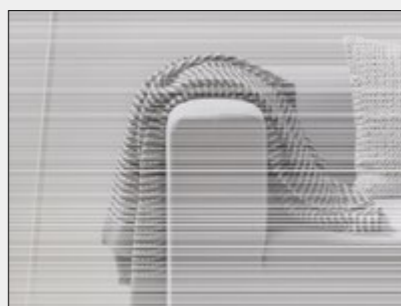

licht & harmonie Glas - Motiv Corteo  
Streifen auf Klarglas

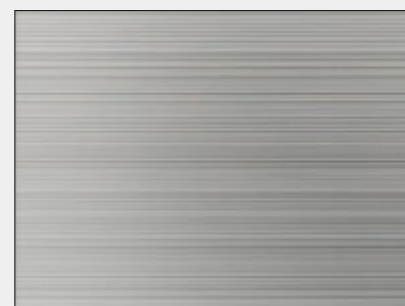

licht & harmonie Glas - Motiv Corteo matt  
Streifen auf satiniertem Glas

**Corteo** – Feine Linien auf Weiß oder Glas  
Als Glastür bereits ein Klassiker – jetzt auch als CPL-Tür!

Die feine Linienoptik ist aus der licht & harmonie Glastürkollektion übernommen und wirkt auch bei einer CPL Tür absolut überzeugend. Sie ist die perfekte Ergänzung zur Glastür, wenn Diskretion gefragt ist. Das Türblatt besitzt grundsätzlich Querstreifen – bei der Zarge sind die Streifen längs ausgeführt.



Modell Glatt | gefälzt | Corteo Weiß quer CPL  
Zarge Corteo Weiß CPL mit smart<sup>2</sup>kante, 60 mm



Ganzglastür Modell Corteo | Streifen satiniert auf Klarglas  
Zarge smart<sup>2</sup>kante 60 mm Verkehrsweiß ähnl. 9016 CPL

**Corteo** – Detail:



Corteo Weiß quer CPL - Das Türblatt besitzt Querstreifen,  
bei der Zarge verlaufen die feinen Linien aufrecht.

**Drücker Quadro »Plug In«**

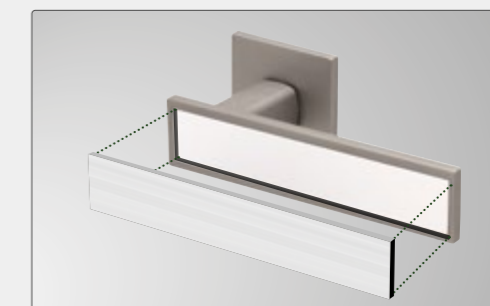

Drücker **Quadro »Plug In«** Edelstahl Optik mit  
Inlay Corteo Weiß quer CPL

## Angora matt Hell, warm und wohnlich

Die perfekte Alternative zu weiß. Die ASTRA Uni-Oberflächen sind in einer dezenten Farbkollektion erhältlich und lassen Gestaltungsspielraum für ein modernes Ambiente. Individuelle Oberflächen verleihen Ihrem Raum ein neuartiges Wohngefühl. Denn wer bei seinen Türen in Sachen Qualität und Langlebigkeit keine Kompromisse macht, macht sie auch nicht beim Design.



Modell Glatt | Stumpf, Geschosshoch | Angora matt CPL | Zarge mit Seitenteil und Verglasung, Glas Float hell

## Angora matt – beeindruckend anders

Es muss nicht immer Weiß sein. Der Farbton **Angora matt** ist kein Zufallsprodukt, sondern das Resultat langer und sorgfältiger Recherche. Er besitzt genau die ausgewogene Mischung aus Emotionalität und Neutralität, die ein Produkt haben sollte, wenn es lange Zeit in Gebrauch ist.



Wandfarbe beige, Tür-Element Angora matt CPL

### Nuancen machen den Unterschied.

Die Beispielbilder verdeutlichen, wie harmonisch eine Tür mit Angora matt CPL Oberfläche in einem Wohnambiente wirkt. Eine weiße Tür schafft einen zu starken Kontrast. Die Bilder weiter unten zeigen die besondere Wirkung der Oberfläche bei verschiedenen Wandfarben.



Wandfarbe beige, Tür-Element Verkehrsweiß RAL 9016 CPL

### Detail Seitenteil



Die Ausführung des Seitenteils bestimmt die Optik und den gewünschten Lichteinfall. Die Breite des Seitenteils ist individuell anpassbar - ebenso das gewünschte Glas. Klarglas sorgt für Transparenz, satiniertes Glas für Privatsphäre. Helligkeit ist in jedem Fall gegeben.

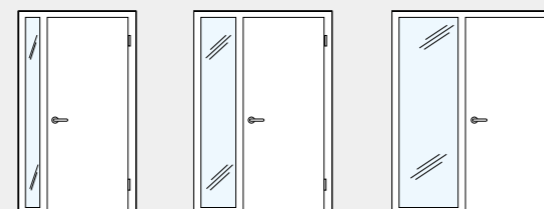

Seitenteil schmal

Seitenteil mittel

Seitenteil breit

### Drücker Curved ›Plug In‹

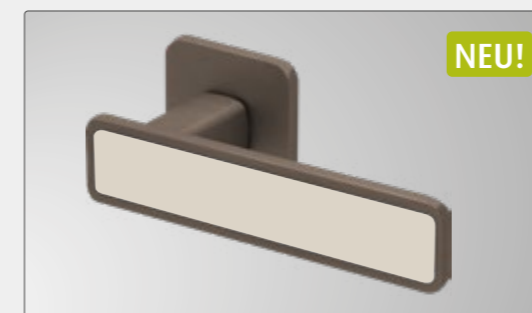

Curved ›Plug In‹ Titan  
Inlay: Angora matt CPL

### Die richtige Farbauswahl



Die sorgfältige Farbauswahl hat einen entscheidenden Einfluss auf das Wohnambiente und damit auch auf das persönliche Wohlbefinden.

## HGM Echtlack-Türen mit **Rillenfräsungen**

Die beliebten Rillenfräsungsmotive bieten wir auf Wunsch in zwei Ausführungen an. Die „**CURVED**“ Serie besticht durch ihre schmale und flache Rillenfräsung. Die führt zu einer dezenten Linienführung - während bei der Variante „**STRAIGHT**“ die Fräsungen breiter und mit einer abgeschrägten Kanten ausgeführt werden. Bei der Lackqualität gibt es allerdings keine Unterschiede - beide Varianten besitzen dieselbe HGM Echtlack-Qualität.

### Lines **CURVED**

Schmale Rillenfräsungen



### Lines **STRAIGHT**

Breite Rillenfräsungen



**Detail: Lines CURVED** (Fräsung schmal und abgerundet)



**Detail: Lines STRAIGHT** (Fräsung breit und flach)



Annähernd **40 verschiedene Typenausführungen** sind möglich. (siehe nächste Seite)

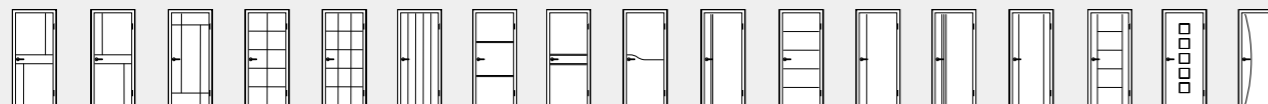

## HGM- und ASTRA-Türen mit **Inlays**

Lines **PLAN** steht für schmale, lineare, in das Türblatt eingelassene Applikationen, z.B. in edlem Schwarz. Die Applikationen sind auch in Edelstahl-Optik oder matt-vernickelter Optik lieferbar. Mit den Lines **INLAY** Einlegern bestimmen Sie ganz nach Wunsch das Aussehen Ihrer Tür.

### Lines **PLAN**

Schmale, flächenbündige Inlays



### Lines **INLAY**

Breite, flächenbündige Inlays



**Detail: Lines PLAN**



**Detail: Lines INLAY**



Lines **PLAN** Applikationen - **Oberflächen:**

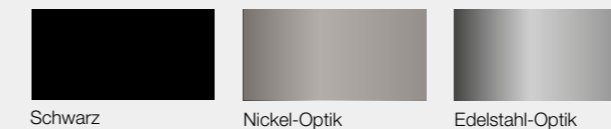

Lines **INLAY** Applikationen - **Oberflächen:**



# Typen-Übersicht

Lines **CURVED** | Lines **STRAIGHT** | Lines **PLAN** | Lines **INLAY**

ORIGINAL  
DESIGNverbund

HGM®  
100% ECHT

ASTRA®  
TÜREN · MODERN · NACHHALTIG

## Lines **CURVED** | Lines **STRAIGHT** Rillenfräsungen



Lieferbar nur für HGM **ECHTLack**-Oberflächen.  
Für ASTRA CPL-Oberflächen nicht lieferbar.

### Typenauswahl

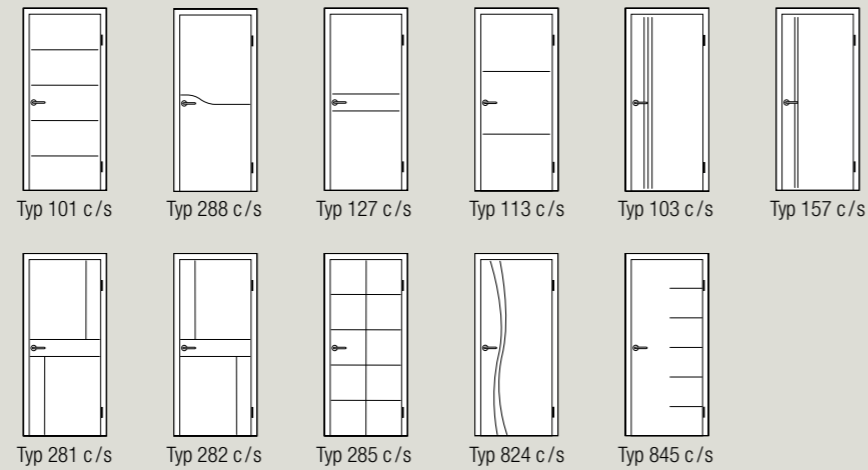

### Weitere Typen

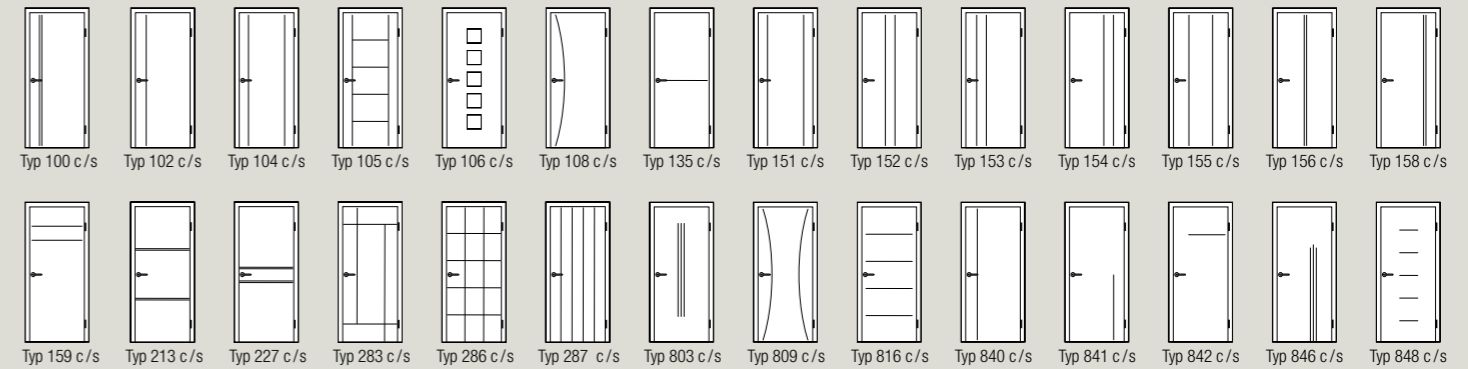

Zur Unterscheidung der Ausführungen wird bei den Typenbezeichnungen jeweils ein „c“ für „curved“ bzw. ein „s“ für „straight“ hinter die Typen-Nummer gesetzt.

## Lines **PLAN** Eingelegte, schmale Applikationen



Lieferbar für alle ASTRA CPL Oberflächen.  
Auch für HGM **ECHTLack** Oberflächen lieferbar.

### Typenauswahl

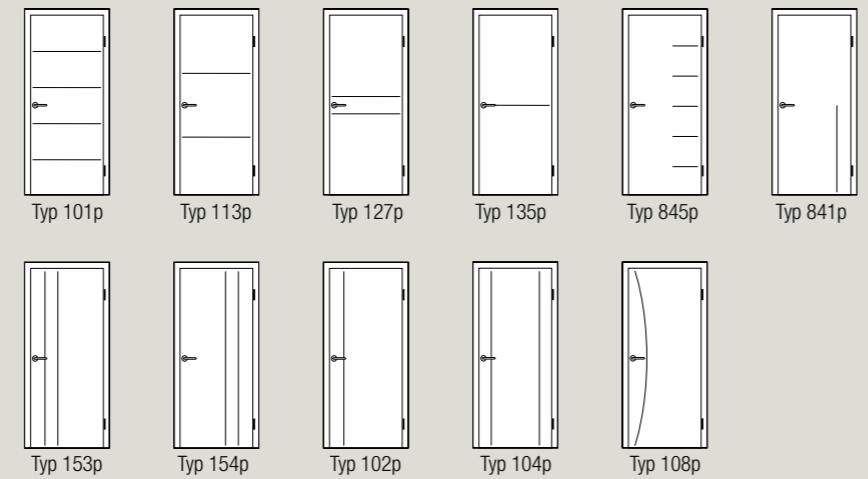

### Weitere Typen

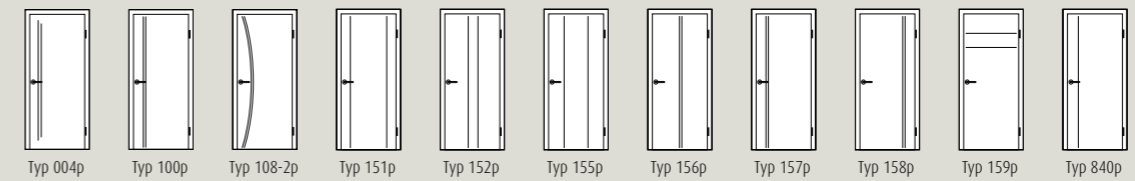

### Applikationsfarben (Für alle Typen möglich)

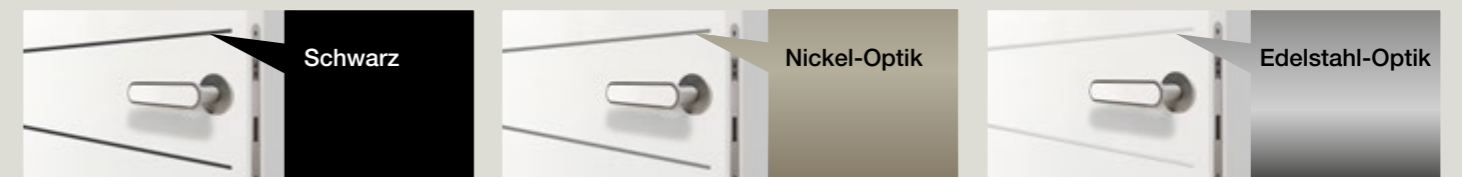

## Lines **INLAY** Eingelegte, breite Applikationen



Lieferbar für ASTRA Weißlack ähnl. RAL 9010 CPL,  
Verkehrsweiß ähnl. RAL 9016 CPL und **NANO-MATT** CPL.  
Auch für HGM **ECHTLack** Oberflächen lieferbar.

### Typen

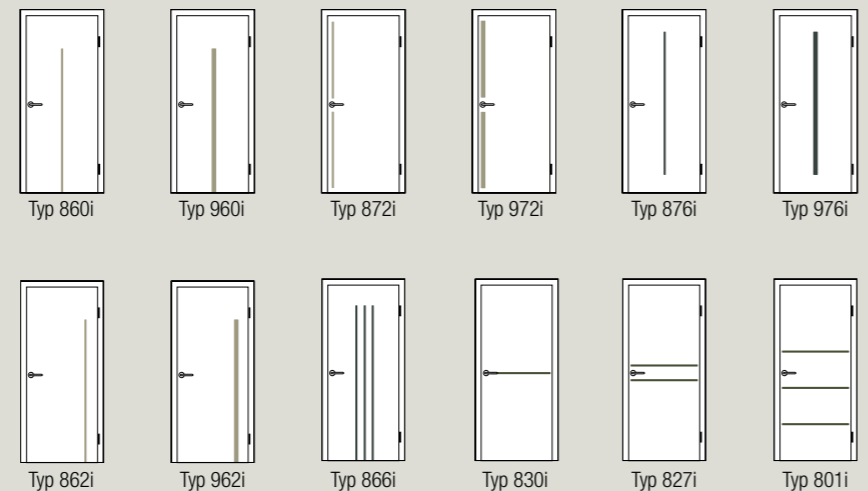

### Lines **INLAY** **Furnier** – Inlay Oberflächen \*

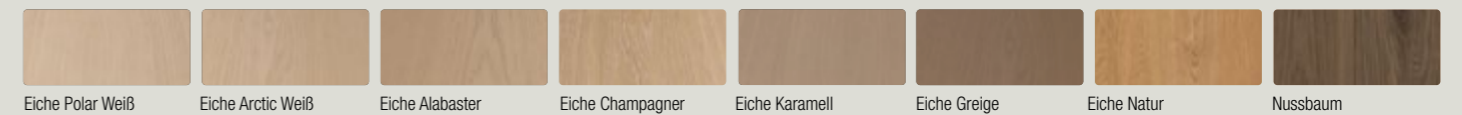

### Lines **INLAY** **Filz** – Inlay Farbtöne



\* Bei den Typen **830i / 827i / 801i** mit Furnier-Inlay ist der Furnierverlauf „quer“ bei allen restlichen Typen „aufrecht“.  
Die gleiche Furnierrichtung wird standardmäßig für diese Typen auch bei einem **Plug In** Drücker verwendet.

### Lines **INLAY** **Linoleum** – Inlay Farbtöne

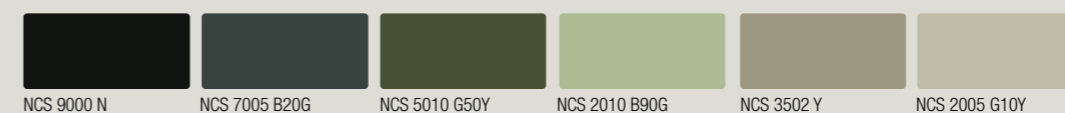

**NEU!**

HGM ECHTLACK  
**ULTRAMATT WEISS**



HGM ECHTLACK **ULTRAMATT** WEISS

Matte Oberflächen sind ein Zeichen für moderne und zeitgemäße Optiken!

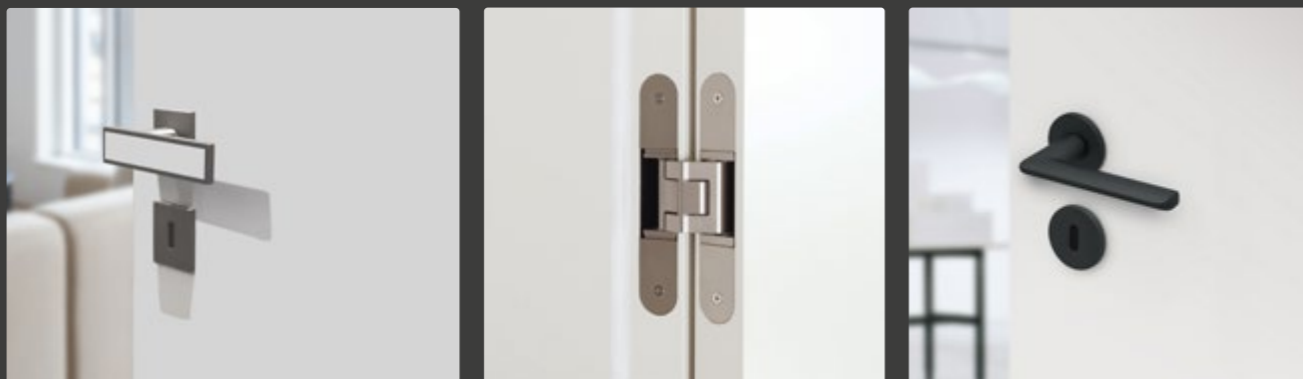

Die neue Lackoberfläche „Ultramatt weiß“ wirkt als stumpfes Element und den entsprechenden Beschlägen besonders hochwertig. Die Kombination mit einem schwarzen Drücker ist ein spannender Kontrast zur matt-weißen Oberfläche.

**NEU!**

HGM ECHTLACK  
**ULTRAMATT SCHWARZ**



HGM ECHTLACK **ULTRAMATT** SCHWARZ

Matt-schwarze Oberflächen haben eine besonders edle und elegante Wirkung!



Die Farbe schwarz ist prädestiniert für eine matte Oberflächenausführung. Schwarze Beschläge passen natürlich perfekt zu Türblatt und Zarge. Ein besonders Designhighlight ergibt sich, wenn das Türblatt mit der „unsichtbaren“ Zarge PURO 40 kombiniert wird.

### Viele Vorteile > ein Mehrpreis

Die BARTELS Ausführung bietet verschiedene Vorteile und wertet das HGM-Türelement mit optischen und technischen Feinissen auf.



**Premiumlack** Handmade by BARTELS

Ringfeste Handlackierung für höchste Lack-Qualität.



Alle HGM-Türen, die in der BARTELS Ausführung möglich sind, werden mit diesem Symbol gekennzeichnet.

### Weitere Vorteile der BARTELS Ausführung bei Türen und Zargen



Dezente Micro-Fase für einen perfekten Übergang im Gehrungsbereich bei Lack-Oberflächen. (3-teilig verpackt)



Türdicke 40 mm, 2 Massivholzriegel Klimaklasse II Beanspruchungsgruppe S

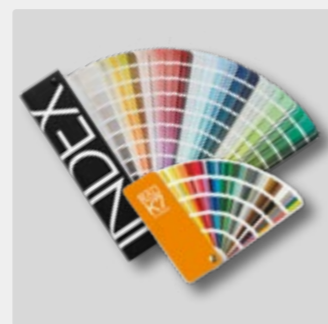

Jeder RAL- oder NCS-Farbtone ohne weiteren Mehrpreis lieferbar



Zwischenschliff von Hand bei Stiltüren

### Der **feine** Unterschied.

Der Name BARTELS steht seit mehr als 30 Jahren für exklusive, handgefertigte Innentüren und hochwertigen Innenausbau. Diese lange Tradition wird mit den **BARTELS WERKSTÄTTEN** konsequent fortgeführt. Individuelle, in Form und Funktion angepasste Kundenwünsche werden genauso realisiert, wie die Fertigung hochwertigster Tür-Elemente.



### BARTELS WERKSTÄTTEN

Die Individualität steht bei BARTELS Tür-Elementen im Vordergrund. Neben den bereits genannten Vorteilen der BARTELS Ausführung unterstreichen die folgenden Merkmale die Exklusivität der BARTELS Werkstätten Elemente.



### Exklusiv bei **BARTELS WERKSTÄTTEN**.



Perfekt geschlossene Gehrungen. Die Zarge wird werkseitig zusammengebaut lackiert und als fertiges Element geliefert.



Hochwertiger Innenaufbau von Futterplatten und Bekleidungen.



Handlackierung in BARTELS Qualität (Schleiflack)

## HGM Modell **Classique Nouveau - Curved**

Eckig oder rund? Als Ergänzung zu den bekannten Classique Nouveau Ausführungen mit den eckigen Kassettierungen, ist nun auch eine gerundete Form möglich. Diese Rundungen erhalten die Eleganz des Modells und sind dabei harmonisch abgestimmt auf eine organische Formensprache.



Modell Classique Nouveau Curved | Typ 1100 | Echtlack ähnl. RAL 9016 | Zarge eckig, 70 mm



Modell Classique Nouveau Curved | Typ 2210 mit Lichtausschnitt und Sprossen, stumpf | Echtlack „Seidengrau“ | Zarge eckig, 70 mm



### Drücker | **Curved »Plug In«**

**NEU!**



Die abgerundete Formensprache wird von der Tür auf den Drücker übertragen. Hier entsteht eine perfekte optische Einheit und verdeutlicht den Designanspruch über die Tür hinaus.

#### Typen



#### Lichtausschnitte

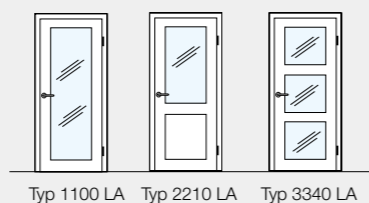

#### Sprossenrahmen

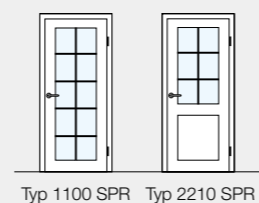

### **Classique Nouveau - Curved**

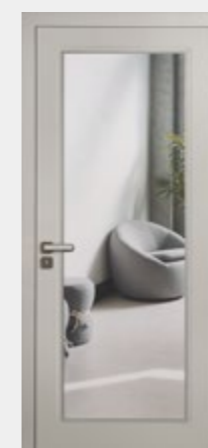

Classique Nouveau Curved  
Typ 1100 mit Lichtausschnitt



Classique Nouveau Curved  
Typ 2210, Echtlack DB 703

### Detail | **Classique Nouveau - Curved**



## HGM Modell Nordic

Klassische, weißlackierte Stiltüren sind zeitlos und universell. Mit dem Modell Nordic ist eine Modellreihe entstanden, die mit ihrer schlichten Eleganz bekannte Stiltürformen in die Gegenwart überträgt. Sie bilden den Preiseinstieg in die HGM Stiltürenwelt – allerdings ohne Kompromisse, denn auch die Nordic Modelle erhalten die gleiche Echtlack Qualität von HGM.

**HGM**<sup>®</sup>  
100% ECHT



Modell Nordic | Typ 3340, stumpf | Echtlack ähnl. RAL 9016 | Zarge eckig, 70 mm | Drücker Quadro ›Plug In‹ Black



Modell Nordic | Typ 2210 (vorn), Typ 2210 mit Lichtausschnitt, Glas Float hell (hinten) | Echtlack ähnl. RAL 9016 | Zarge eckig, 70 mm



### Typenvielfalt | Nordic

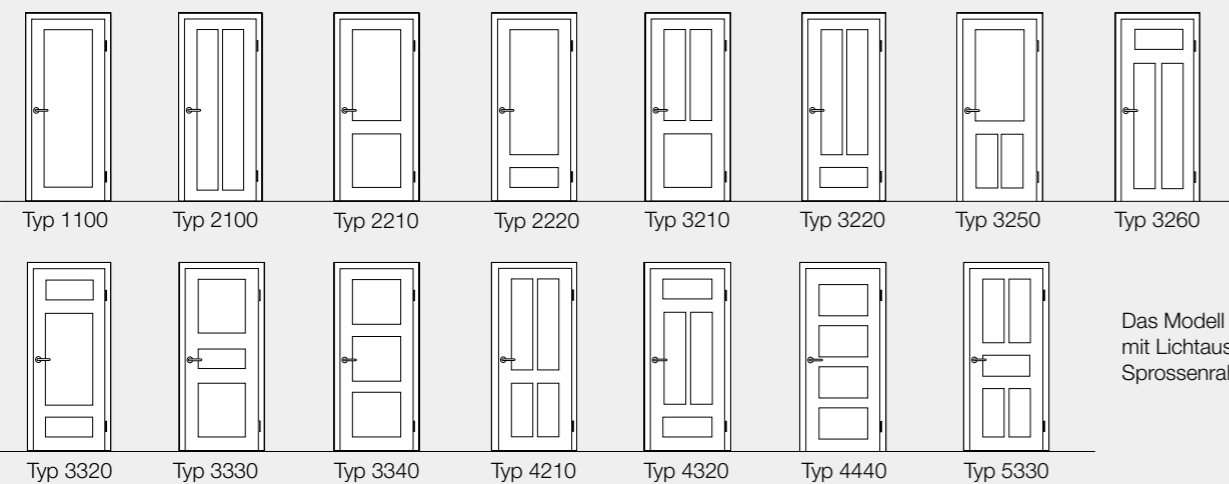

Das Modell **Nordic** ist auch mit Lichtausschnitten und Sprossenrahmen erhältlich.

### Stumpf + Gefälzt | Nordic

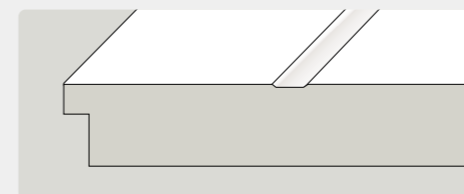

Modell **Nordic** gefälzt

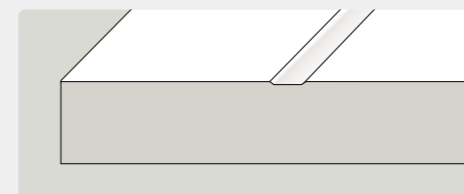

Modell **Nordic** stumpf

### Details | Nordic

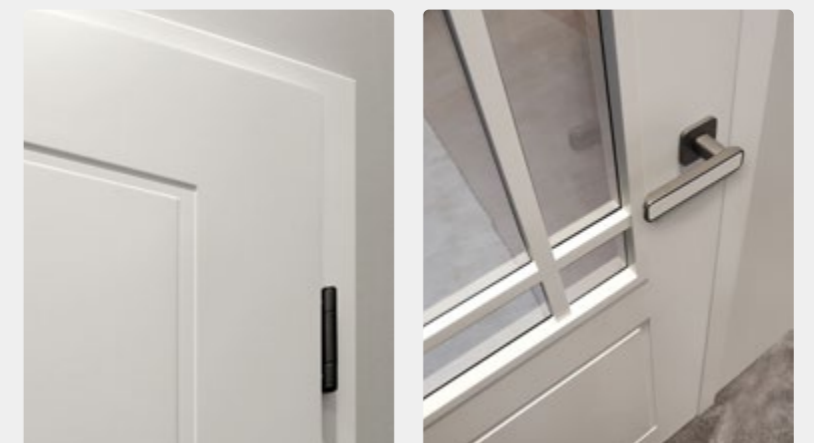

Die eleganten ca. 20 mm breiten Fräsungen verleihen dem **Modell Nordic** einen modernen Stiltürcharakter. Ein Sprossenrahmen macht die Optik perfekt.



Geplankte Furniere



# ECHTHOLZ – Kollektion 2023 / 2024

Die aktuelle, innovative und zeitgemäße Echtholz-Kollektion auf einem Blick. Hier steht die absolute Natürlichkeit und besondere Schönheit des Holzes im Fokus. Der Mattlack unterstreicht dieses Naturerlebnis.

## ECHT Natur | Silent Eiche (Technische Furniere aus Eiche mit geschliffener Oberfläche und mattem Klarlack endlackiert)

Furnier-Oberflächen mit feiner, edler Maserung.



Unser HEIMATHOLZ wächst in Deutschland und Europa und ist mit diesem Symbol gekennzeichnet.



## ECHT Natur | geplankt (Furniere geplankt verarbeitet mit geschliffener Oberfläche und mattem Klarlack endlackiert)

Furnier-Oberflächen mit leichter Rustikalität.

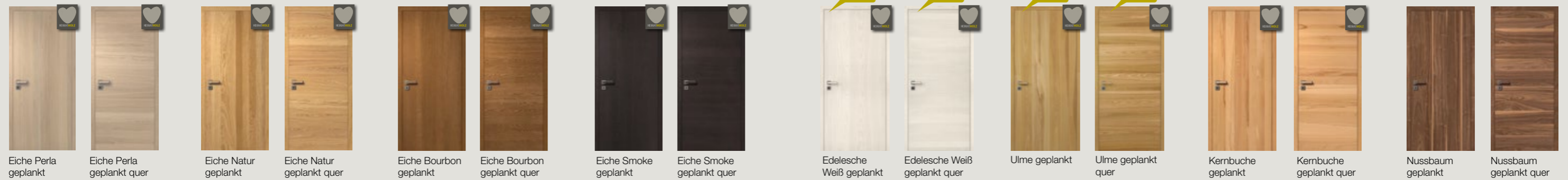

## ECHT Natur | astig (Furniere astig. Mit kleinen und mittleren Ästen, ausgekittet, mit geschliffener Oberfläche und mattem Klarlack endlackiert)

Furnier-Oberflächen mit mittlerer Rustikalität.

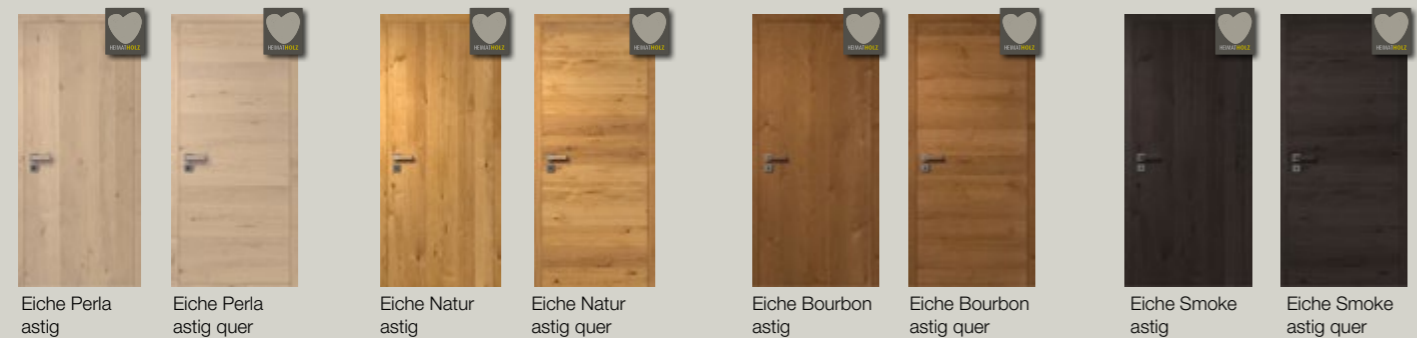

### Vergleich Furnier astig > Furnier FACHWERK

Bei astigem Furnier bleiben Astlöcher und die natürlichen Wuchsmerkmale des Holzes gut sichtbar. Die Furniere sind glatt geschliffen und erhalten eine matte Endlackierung.

FACHWERK ist Holz in seiner natürlichsten Form, mit Charaktermerkmalen, wie sie es nur bei dieser Kollektion gibt! Um den markanten Ausdruck des Fachwerk-Furniers zu erhalten sind Äste, Verwirbelungen, Risse, Farb- und Strukturunterschiede durchaus erwünscht und spiegeln die Natürlichkeit des Altholzcharakters wider.

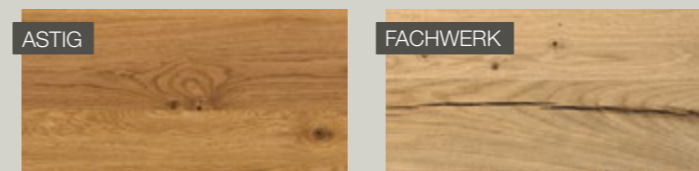

## ECHT FACHWERK (Furniere mit offenen Ästen und Rissen. Oberfläche ungeschliffen aber mit mattem Klarlack endlackiert)

Furnier-Oberflächen mit voller Rustikalität.

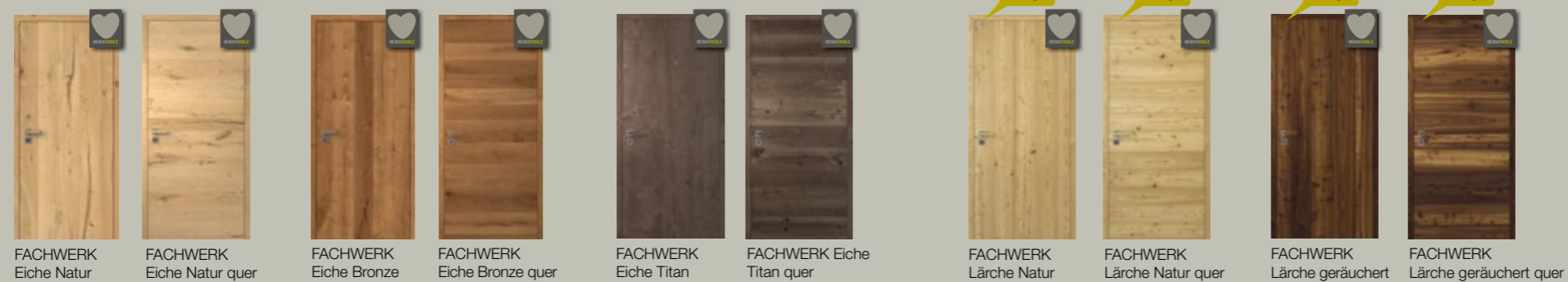

## ECHTHOLZ - Kollektion

Furniere blumig Oberfläche geschliffen und seidenglänzendem Klarlack endlackiert

### ECHT Basic



### ECHT Klassiker

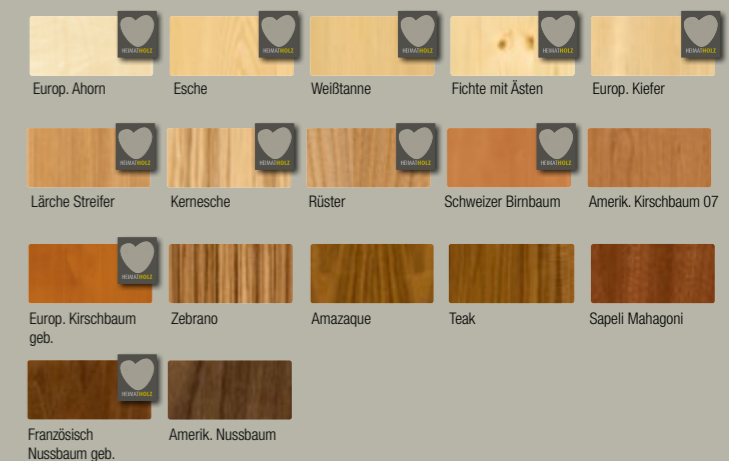



Modell Glatt | 2-flügelig, stumpf | Silent Eiche Perla quer | Zarge eckig, 60 mm | Drücker GT-1106, Edelstahl-Matt

### Drücker | Curved ›Plug In‹

Die Furnierichtung des Inlays wird individuell zum Furnierverlauf des Türblattes angepasst.

NEU!

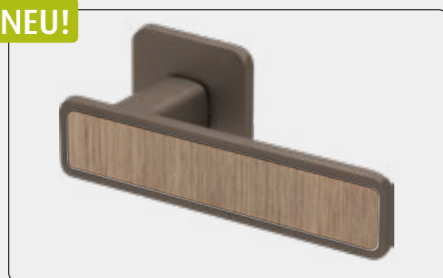

Curved ›Plug In‹ Titan  
Inlay: Silent-Eiche Perla

NEU!

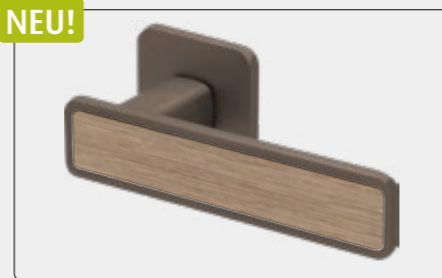

Curved ›Plug In‹ Titan  
Inlay: Silent-Eiche Perla quer

## Silent Eiche | Perla

Harmonisch und ausgewogen. Der Farbton ›Perla‹ ist die perfekte Kombination aus angenehmer Wärme und moderner Holzoptik.

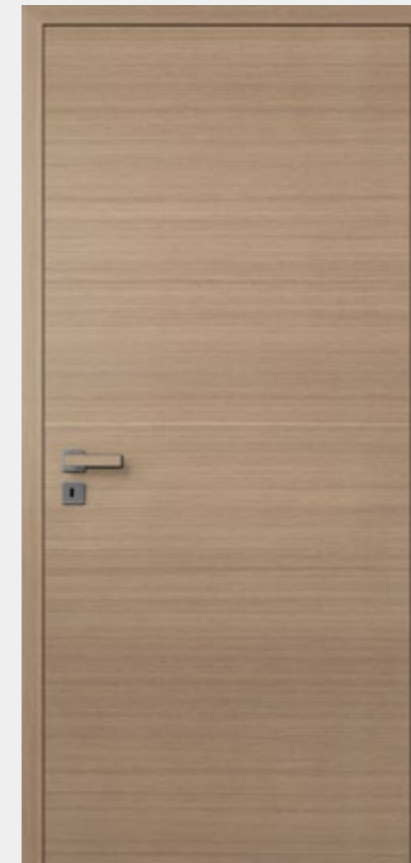

Silent Eiche Perla quer | stumpf  
Zarge eckig, 60 mm



Silent Eiche Perla | stumpf | LA 110, Glas Satinato  
ohne Schlüsselrosette | Zarge eckig, 60 mm

### Die Silent-Eiche Kollektion

Die komplette Silent-Eiche Kollektion bestehend aus vier fein gemaserten Oberflächen in verschiedenen, sorgfältig ausgesuchten Farbtönen. Die Türblätter sind in aufrecht oder quer erhältlich - und lassen keine Gestaltungswünsche offen.

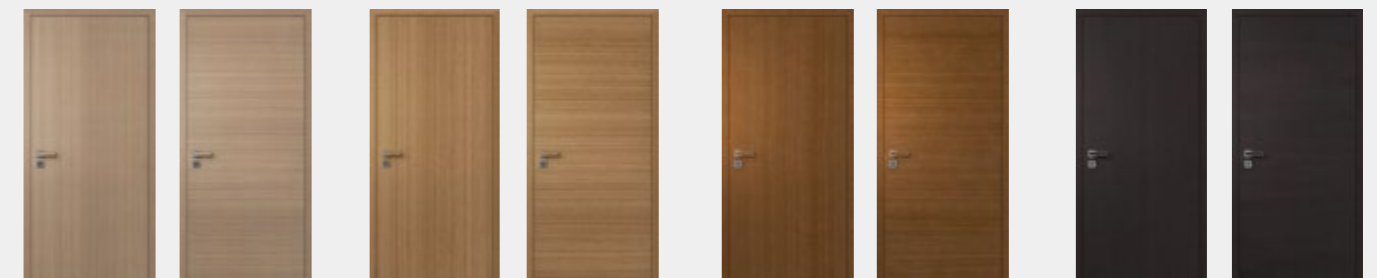

Silent Eiche  
Perla

Silent Eiche  
Perla quer

Silent Eiche  
Natur

Silent Eiche  
Natur quer

Silent Eiche  
Bourbon

Silent Eiche  
Bourbon quer

Silent Eiche  
Smoke

Silent Eiche  
Smoke quer

## Silent Eiche | Natur

Hier steht die Natürlichkeit im Vordergrund. Der klassische Eiche-Farbtone ist zeitlos und angenehm. Gerade die besondere Furnierverarbeitung bei der Silent Eiche mit ihrer feinen und gleichmäßigen Maserung trägt zu einem natürlichen Oberflächencharakter bei.

## Silent Eiche | Bourbon

Der Eiche-Farbtone mit markantem Charakter. Die dunkelbraune Holzfarbung passt hervorragend zur feinen Oberflächenstruktur.



Modell Glatt | stumpf | Silent Eiche Natur quer | Zarge stumpf, 60 mm | Drücker Curved ›Plug In‹ Black

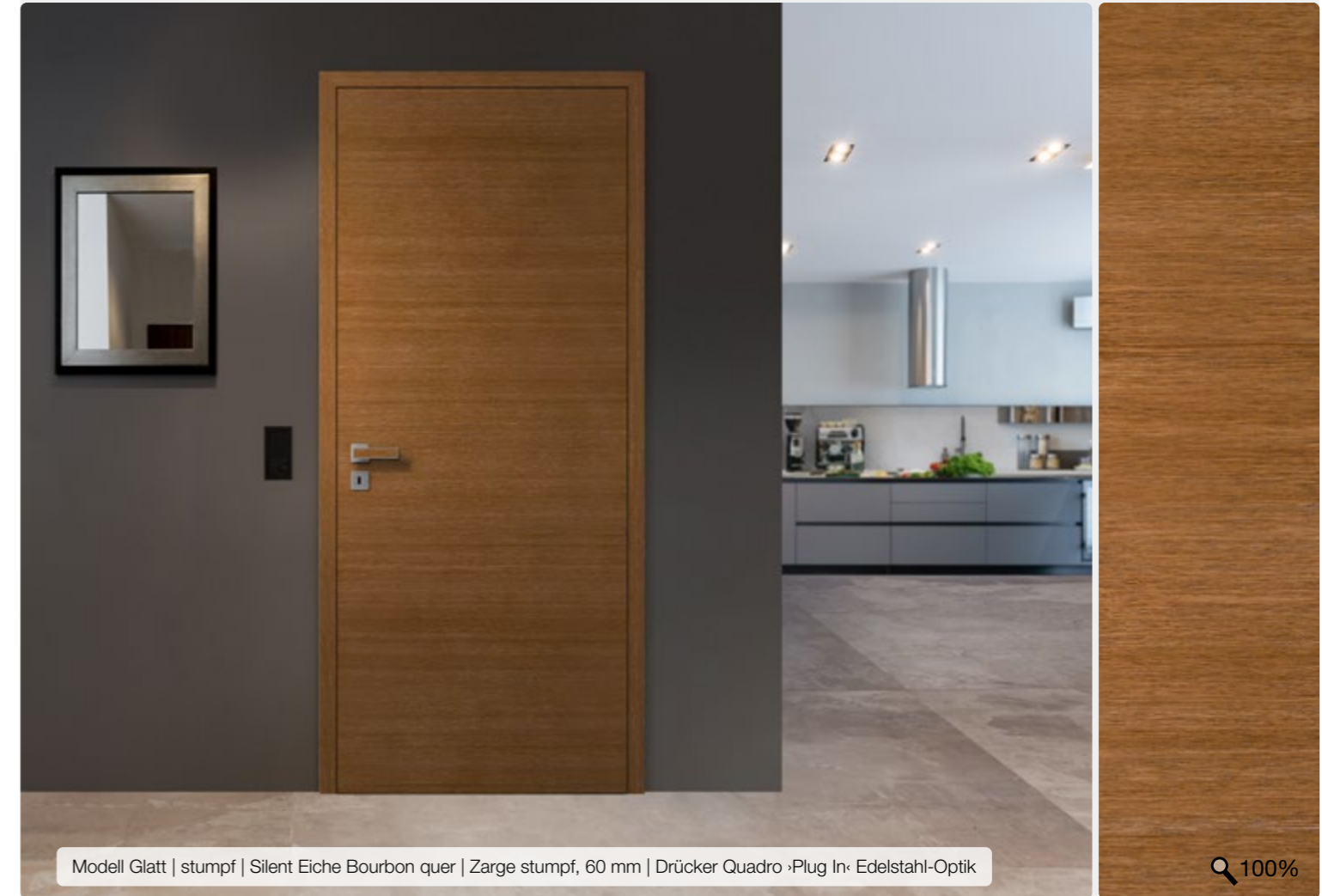

Modell Glatt | stumpf | Silent Eiche Bourbon quer | Zarge stumpf, 60 mm | Drücker Quadro ›Plug In‹ Edelstahl-Optik

### Silent Eiche | Natur



Silent Eiche Natur

Silent Eiche Natur quer,  
Lichtausschnitt LA 114

Silent Eiche Natur quer,  
Lichtausschnitt LA 115

Silent Eiche Natur quer,  
Lichtausschnitt LA 114b

### Silent Eiche | Bourbon



Silent Eiche Bourbon

Silent Eiche Bourbon quer mit Seitenteil,  
Türblatt LA 115, Glas Float hell

Silent Eiche Bourbon quer mit zwei Seitenteilen,  
Glas Float hell



Modell Glatt | stumpf | Silent Eiche Smoke quer | Lichtausschnitt LA 115 - Glas Satinato | Zarge, 60 mm | Drücker Quadro ›Plug In‹ Edelstahl-Optik

Das ist unsere ›PLUG IN‹ Drückerkollektion.

Ob eckig, leicht abgerundet oder ganz rund - Sie entscheiden, welche Drücker-Form Ihnen am besten gefällt. Den Drücker gibt es in den Oberflächen Edelstahl-Optik, Titan und Black. Das Inlay wird immer individuell zur Tür-Oberfläche eingelegt.

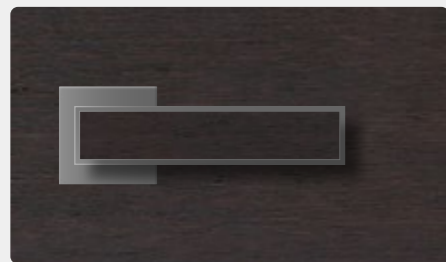

Quadro ›Plug In‹ Edelstahl-Optik  
Inlay: Silent Eiche Smoke quer

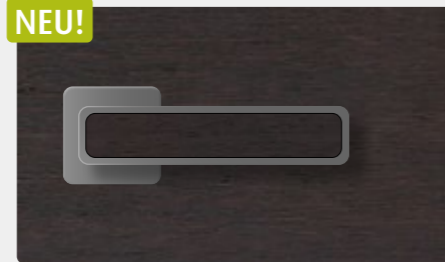

Curved ›Plug In‹ Edelstahl-Optik  
Inlay: Silent Eiche Smoke quer

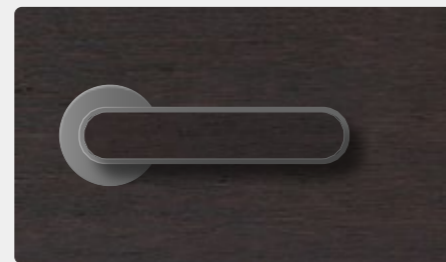

Arondi ›Plug In‹ Edelstahl-Optik  
Inlay: Silent Eiche Smoke quer

Silent Eiche | Smoke

Dunkle Holzarten liegen voll im Trend und da ist es wirklich beeindruckend, wie verwandlungsfähig die Holzart Eiche ist. Denn auch in der fast schwarzen Ausführung sorgt diese Oberfläche für einen besonderen Reiz.



Silent Eiche Smoke, Lichtausschnitt LA 110 mit Lines-Sprossen - Glas Satinato



Silent Eiche Smoke quer, stumpf



Modell Glatt | stumpf | Edelesche Weiß quer | Zarge stumpf, 60 mm | Drücker Quadro ›Plug In‹ Edelstahl-Optik

### Drücker und Bänder in schwarz

NEU!



Drücker: **Curved ›Plug In‹ Black**  
Inlay: Edelesche Weiß

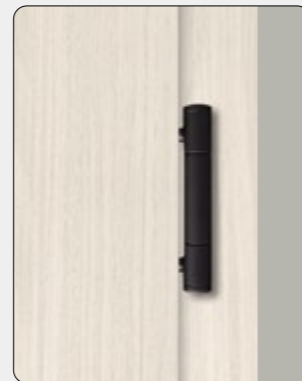

Der ›Plug In‹ Drücker passt perfekt in der modernen Ausführung „Black“ zur hellen Edelesche Weiß Oberfläche.

Die optimale Ergänzung bei gefälzten Türen sind schwarze Beschläge, die bei hellen Holzarten einen spannenden Kontrast bilden.

## Edelesche | Weiß

Esche in ganz neuem Look. Die Edelesche ist in den beiden Farbtönen „Weiß“ und „Sand“ eine Holzart mit einem sehr modernen und eleganten Auftritt. Dabei bleibt die Maserung unaufgeregt im Hintergrund, ist aber charakteristisch für diese besondere Oberfläche.

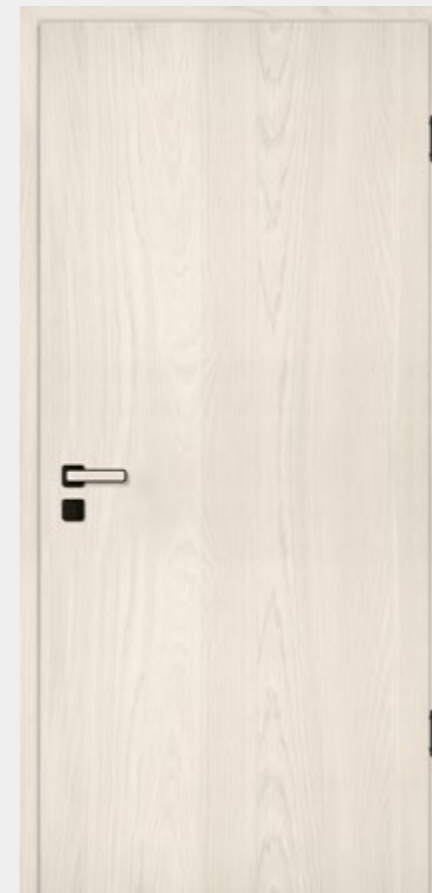

Edelesche Weiß, gefälzt  
3-teilige Bänder Schwarz

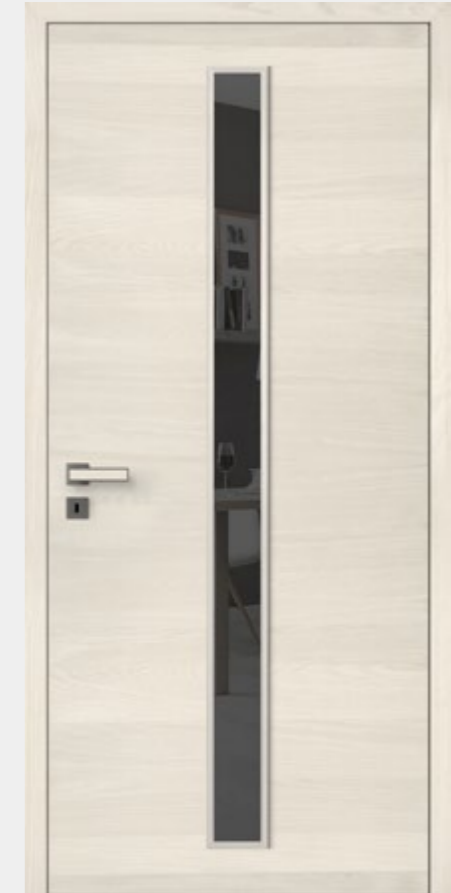

Edelesche Weiß quer, stumpf  
Lichtausschnitt LA 115 - Glas Float grau



100%



Modell Glatt | stumpf | Ulme quer | Zarge 60 mm | Drücker Curved ›Plug In‹ Edelstahl-Optik

## Ulme | Eine besondere Holzart

Die Ulme zeichnet sich besonders durch ihre angenehme Farbgebung sowie der lebhaften Maserung aus. Gerade die geplankte Furnierverarbeitung bringt die Natürlichkeit dieser außergewöhnlichen Holzart schön zur Geltung.



Ulme, stumpf



Türblatt Ulme quer, stumpf, Zarge mit Seitenteil, Glas „Satinato“

### Natürlich schön | Die Ulme



Die Ulme ist ein sommergrüner Baum, der Wuchshöhen von bis zu 35 Metern erreichen kann. Das Holz der Ulme wird regional auch „Rüster“ genannt. Es ist zäh, mäßig hart, sehr stoß- und druckfest und gut zu bearbeiten. Das wertvolle Holz wird zu Furnieren, Möbeln, Parkett, Vertäfelungen und natürlich Türen verarbeitet.





Modell Glatt | stumpf | FACHWERK Lärche quer | Zarge 60 mm | Drücker Quadro Plug In Black

### Eine besondere Holzart | Die Lärche



Was gibt es Schöneres als die Wärme und Natürlichkeit von echtem Holz. Dies sind besondere Eigenschaften die man sehen und fühlen kann.

#### Die Lärche ist eine Besonderheit im Reich der Nadelbäume, denn sie verliert jedes Jahr ihre Nadeln.

Das Abwerfen der Nadeln ist ein Überlebenstrick der Lärche, denn sie kam ursprünglich nur im Gebirge wie den Zentral- und Ostalpen bis zu einer Höhe von 2500 Metern vor. Diese extremen Bedingungen setzen dem Baum besonders im Winter zu. Ohne ihre Nadeln kann die Lärche jedoch Temperaturen bis zu Minus 40 Grad Celsius unbeschadet aushalten!

## FACHWERK Lärche

Die Holzart Lärche ist in der FACHWERK Ausführung Natur pur! Die lebhafteste Struktur wirkt besonders natürlich und erhält durch die rohe Oberflächenbehandlung eine besonders schöne und zeitgemäße Rustikalität.

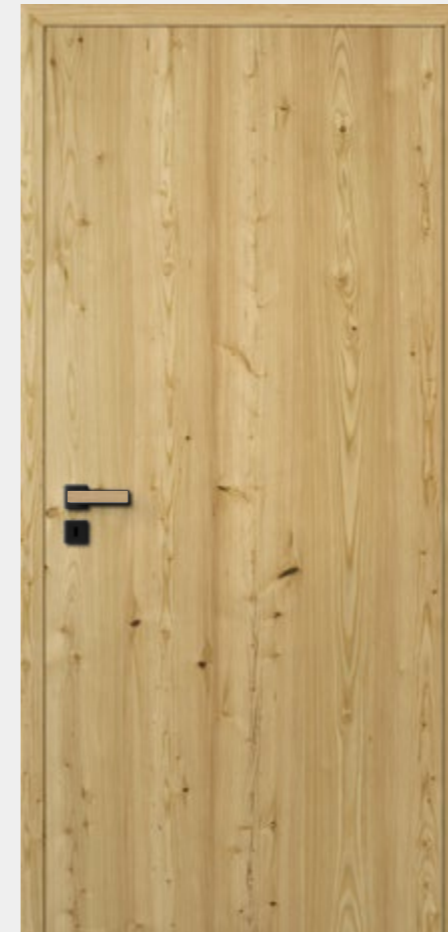

Modell Glatt, stumpf | FACHWERK Lärche  
Zarge eckig, 60 mm



Modell Glatt, stumpf | FACHWERK Lärche  
Lichtausschnitt LA 110, Glas Satinato | Zarge eckig, 60 mm



Weitere Informationen  
zum Thema FACHWERK.

100%



## FACHWERK Lärche geräuchert

Lärchenholz wird aufgrund seiner Eigenschaften als Bauholz für Dachtragwerke, Wand- und Deckenkonstruktionen, im Innenausbau für nahezu alle Holzverwendungen genutzt, darunter Treppen, Geländer, Wandverkleidungen, Türen, Parkett- und Dielenböden.



Modell Glatt | stumpf | FACHWERK Lärche geräuchert quer | Zarge 60 mm | Drücker Quadro ·Plug In· Black

100%

### Das ist FACHWERK | Holz in seiner natürlichsten Form.

Um den markanten Ausdruck des Fachwerk Furniers zu erhalten wird bewusst das Kernholz zu Furnier verarbeitet. Wer sich für FACHWERK entscheidet, der hat sich für Holz entschieden, wie es auch an entsprechenden Häusern zu finden ist: Äste, Verwirbelungen, Risse, Farb- und Strukturunterschiede sind erwünscht und spiegeln die Natürlichkeit des Altholzcharakters wieder.



Durch die geplankte Zusammensetzung der Furniere und den bewussten Farbunterschieden zwischen Türblatt und Zarge entsteht ein natürliches Farbspiel mit Altholzcharme.



FACHWERK-Oberflächen werden nicht geschliffen, dadurch bleibt der raue, charakteristische Echtholzeindruck erhalten.



Aufgrund der rustikalen und ungeschliffenen Oberfläche des FACHWERK-Furniers können unregelmäßige Übergänge von der Kante zum Türblatt auftreten.



Weitere Informationen zum Thema FACHWERK.

Modell Glatt | gefälzt | FACHWERK Lärche geräuchert quer | Zarge 60 mm | Drücker Arondi ·Plug In· Black

# Gebäude mit Lüftungsanlagen. Besondere Anforderungen für gutes Raumklima.

Moderne Niedrigenergiehäuser müssen eine besonders hohe Dichtigkeit haben um die notwendige Energieeffizienz zu erreichen. Um eine angenehme Raumluft zu gewährleisten, kommt eine Lüftungsanlage zum Einsatz, die für die nötige Umwälzung der Luft sorgt. Dafür ist auch der Luftaustausch von Raum zu Raum notwendig.

## Konventionelle Möglichkeiten zum Luftaustausch von Raum zu Raum:

### Eingebautes Lüftungsgitter



Es besteht die Möglichkeit über Lüftungsgitter einen Luftaustausch von Raum zu Raum herzustellen. Das hat jedoch Nachteile: Ein Lüftungsgitter beeinträchtigt die Optik der Tür, da es die Türoberfläche unterbricht und es bei einigen Dekoren zu Farbabweichungen zwischen Tür und Lüftungsgitter kommt.

### Vergrößerte Bodenluft



Ebenso wirkt die vergrößerte Bodenluft optisch eher unschön und funktioniert nur bei glatten Böden gut. Durch die vergrößerte Bodenluft erhöht sich aber vor allem das Verletzungsrisiko – zum Beispiel durch Einklemmen der Zehen. Besonders bei Kleinkindern, kann das passieren und zu erheblichen Verletzungen führen.



Moderne Wärmepumpen-Anlagen sind energiesparend und ressourcenschonend. Die baulichen Voraussetzungen müssen allerdings gegeben sein, um die Vorteile auszuspielen.

## Optimierte Methode zum Luftaustausch von Raum zu Raum mit Hinterlüftungszarge:



# Zargen mit Hinterlüftung – Die clevere und preisgünstige Alternative!

**ASTRA Zargen mit Hinterlüftung** besitzen in der oberen Bekleidung Luftdurchlässe, die ohne optische Einbußen für einen gleichmäßigen Luftaustausch sorgen. Das Türblatt braucht dafür weder Lüftungsgitter noch größere Bodenluft. Die Zarge ist durch die gebrauchsmusterrechtlich geschützte Konstruktion ohne großen Aufwand zu fertigen und einzubauen. Das spart Kosten und sieht gut aus!



Zargen mit Hinterlüftung sind mit einer 16 mm und 26 mm dicken Bekleidung möglich.

### Bekleidungsstärke 16 mm:

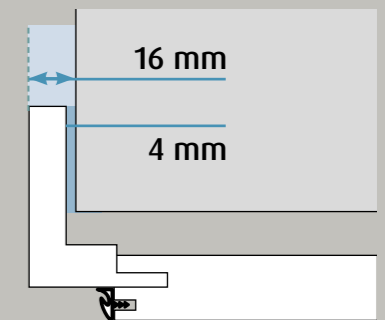

16 mm Bekleidung = 4 mm Luftdurchlass.

### Bekleidungsstärke 26 mm:

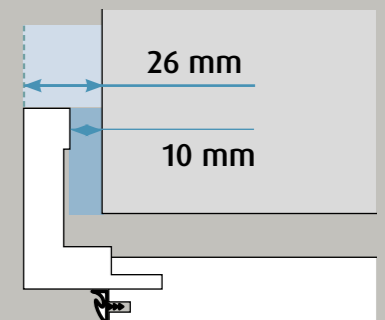

26 mm Bekleidung = 10 mm Luftdurchlass.

## Querschnitt Hinterlüftungszarge:

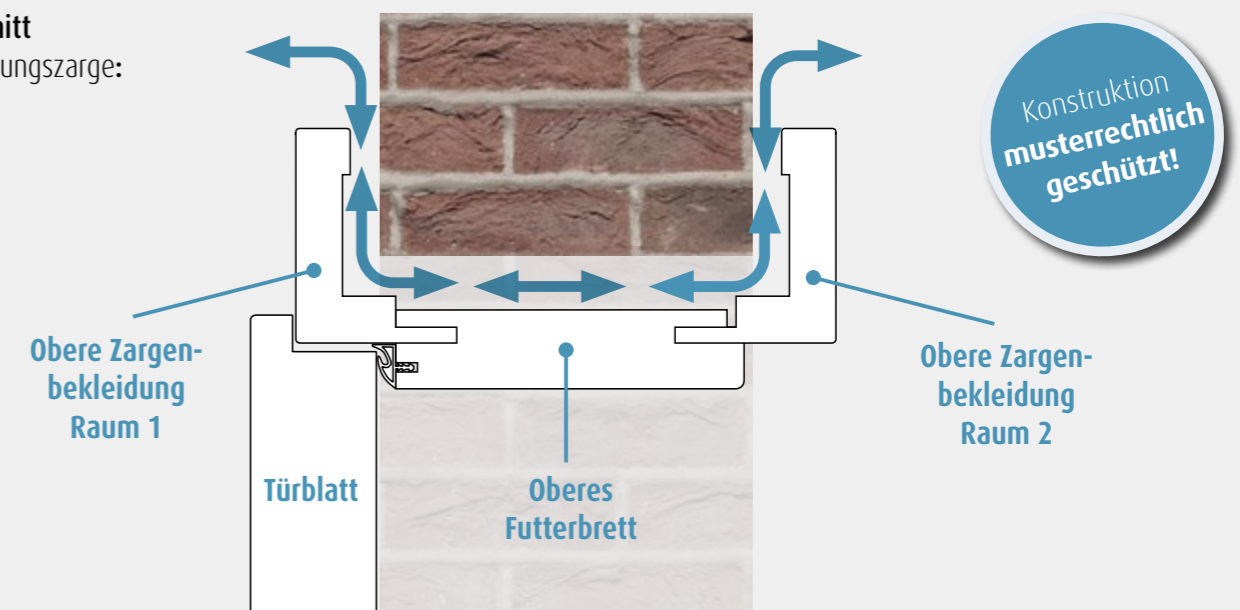

## ADD ON - Individuelle Schriftzüge und Symbole

Machen die Tür zum Erlebnis.

### Schriftzüge auf der Tür

Mit ADD ON wird die Tür unverwechselbar. Sehr edle und elegante Symbole oder Schriftzüge weisen den Weg. Das ist nicht nur praktisch, sondern sieht auch einfach sehr gut aus! Alle Schriftzüge und Symbole werden mit einem Laser aus ca. 3 mm dickem CPL Material herausgeschnitten. Das sorgt für extrem exakte Linienführungen, feine Details und filigrane Linien.

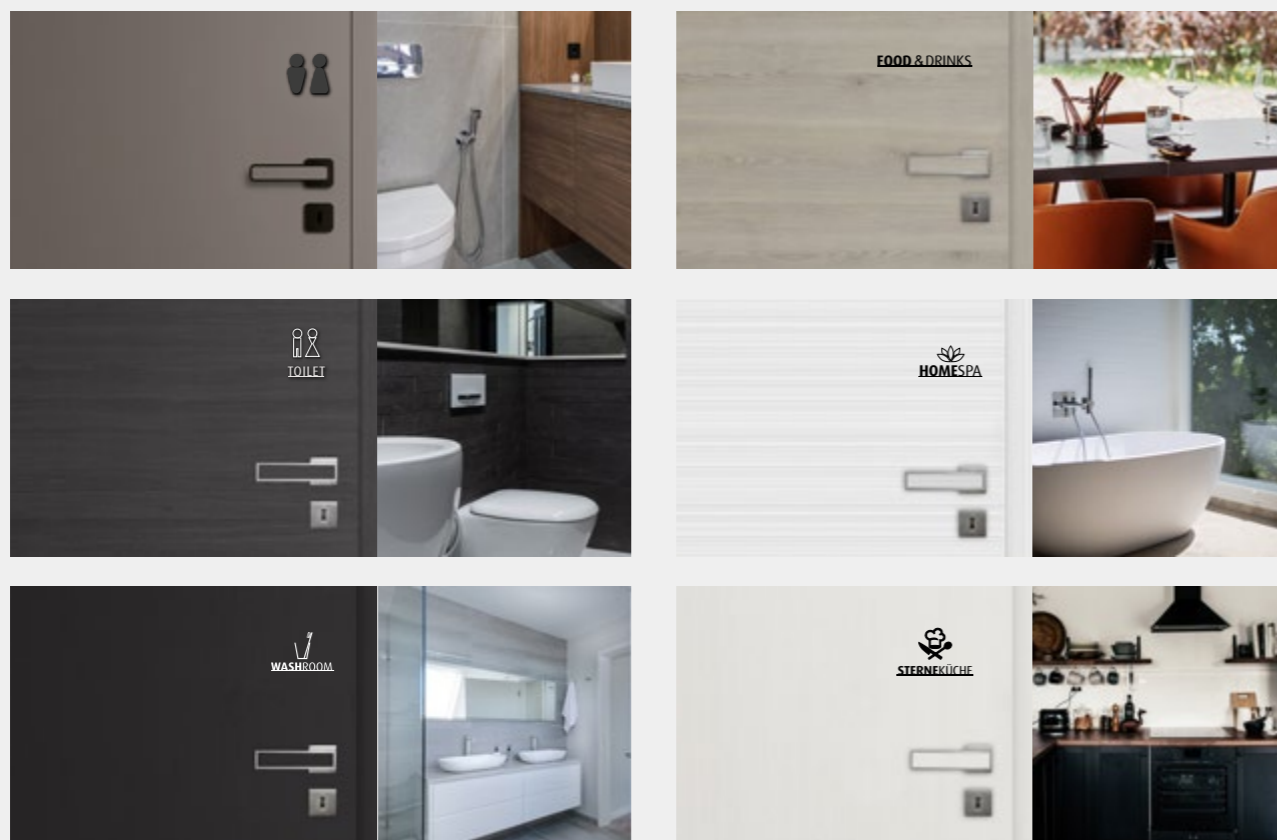

### Welche Symbole gibt es?

Insgesamt sind ca. 50 gängige Symbole und Schriftzüge (Toilettensymbole, Gäste-WC, Küche, Schlafzimmer usw.) in 3 Standardgrößen erhältlich. Darüber hinaus besteht natürlich auch die Möglichkeit, individuelle Bezeichnungen, Namen oder Logos zu erstellen. Hier sind der Phantasie kaum Grenzen gesetzt. Alle ADD ON Elemente sind selbstklebend und lassen sich einfach und schnell vor Ort auf das Türblatt kleben.



### Beispiele für Toiletten-Symbole (weitere Typen lieferbar)



**Lasertechnik** für feinste Details  
Alle Schriften und Symbole sind standardmäßig in 3 Größen erhältlich.



### Welche Größe ist die Richtige?

Das kommt darauf an, wie präsent die Schriftzüge oder Symbole auf der Tür wirken sollen. Grundsätzlich lässt sich sagen, dass selbst die kleinste Schriftgröße noch groß genug und problemlos lesbar ist. Kleinere Schriftzüge wirken eher elegant und geben der Tür einen besonderen aber dezenten Effekt. Sollte die Beschriftung eher funktional ausfallen, empfiehlt sich die größere Schrift- bzw. Symbolhöhe.

### Farben für Symbole und Schriften:



NANO-MATT Weiß CPL

NANO-MATT Fossil CPL

NANO-MATT Schwarz CPL

Ureiche quer CPL



Das komplett **neu entwickelte** Online-Portal bietet eine Vielzahl an **Informations- und Servicemöglichkeiten** für registrierte Benutzer. Hier eine Übersicht über den Inhalt:

**1. Aktuelle Auftragsinfos**

- allgemeine Lieferzeiten von Lager- und Kommissionsaufträgen
- Kundenspezifische Statusinformation über die Auftragsnummer

**2. Marketing**

- Kataloge, Flyer & Broschüren
- Muster & Werbemittel
- Bild- & Videomaterial
- Social Media Content
- PIM-Datenabfrage
- GRAUTHOFF Interaktiv

**3. Technik**

- Technik-Kompodium
- Technische Infos und Ausschreibungstexte
- Kalkulationsprogramm **GTI**Infosystem

**4. Information**

- Newsarchiv
- Newsletter

Jetzt **DIREKT** anmelden:  
<https://mein.grauthoff.com/>



**Ansichten** mein.GRAUTHOFF.com

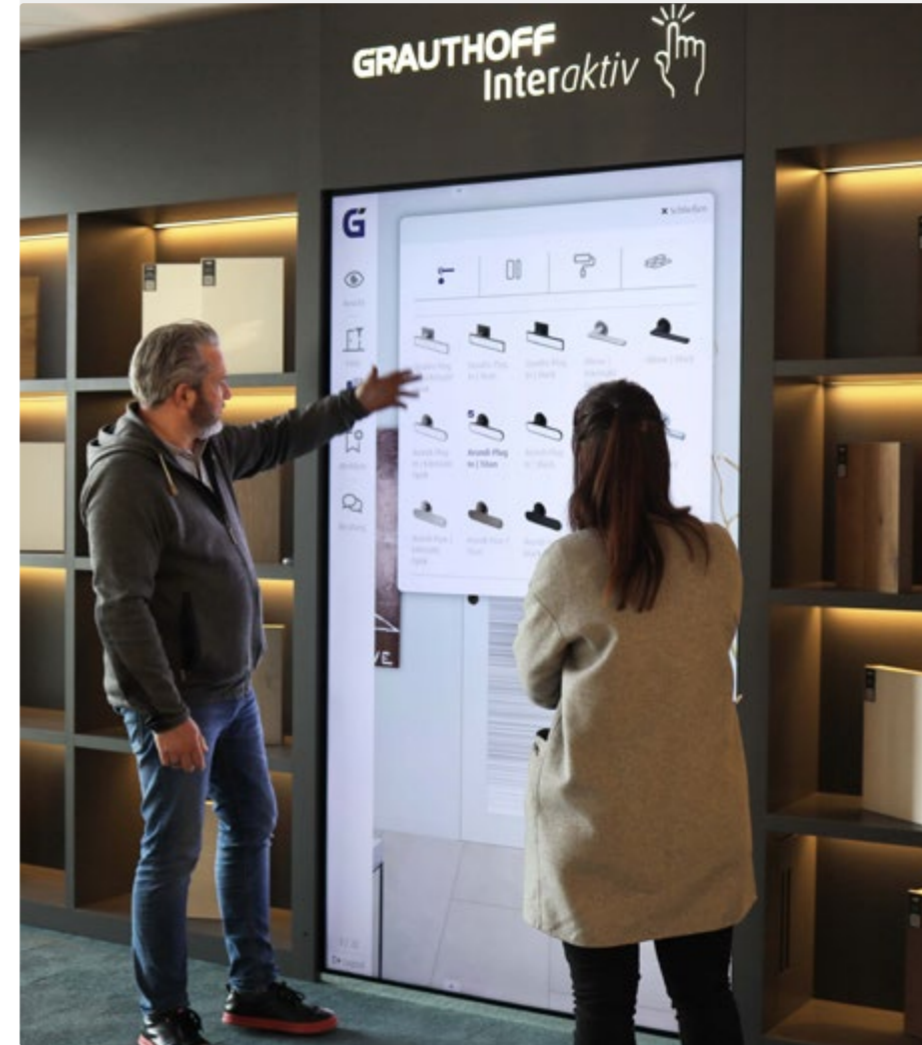
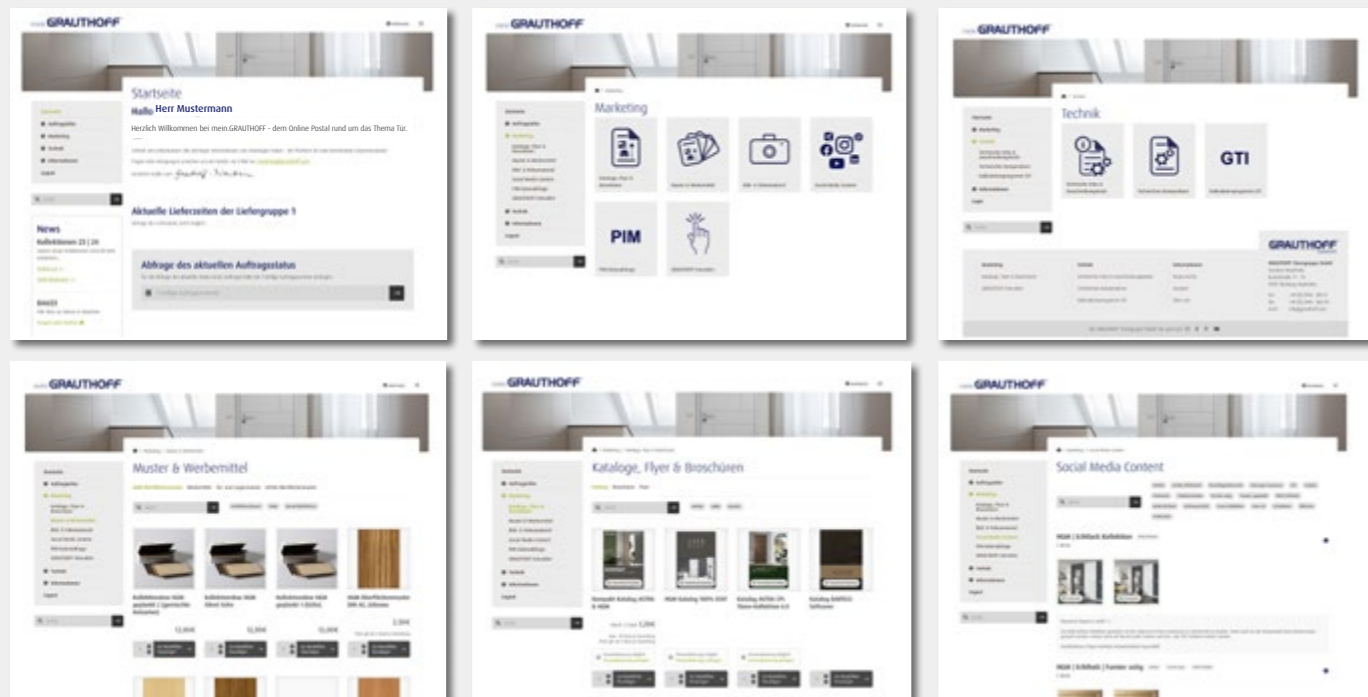

**Neue Features** GRAUTHOFF Interaktiv:



**Neuheiten** im Detail:

- Erweiterung der Bodenauswahl mit den führenden Fußboden Marken im Holzhandel.
- Selektive Freischaltung der Fußboden Marken.
- Auswahlmenü in transparent dargestellt - die gewählten Optionen sind direkt sichtbar.
- Stiltüren in verschiedenen Farbtönen darstellbar.
- Alle neuen Oberflächen, Modelle und Drücker sind enthalten.

Nutzerdaten anfordern und weitere Infos:  
[www.grauthoff.com/gt-interaktiv](http://www.grauthoff.com/gt-interaktiv)



**ASTRA**<sup>®</sup>  
TÜREN. MODERN. NACHHALTIG

**HGM**<sup>®</sup>  
100% ECHT

sind Produktmarken der  
**GRAUTHOFF**<sup>®</sup>  
TÜRENGRUPPE

**GRAUTHOFF Türengruppe GmbH**  
**Standort Mastholte**

Brandstraße 71-79  
33397 Rietberg

fon +49 (0) 2944 . 803-0  
info@grauthoff.com

**GRAUTHOFF Türengruppe GmbH**  
**Standort Güsten**

Astra Straße 1-8  
39439 Güsten

fon +49 (0) 39262 . 84-0  
info@grauthoff.com

**www.grauthoff.com**

Unsere Modelle sind mit 860 mm Normbreite | 2110 mm Normhöhe abgebildet.  
Bitte beachten Sie mögliche optische Veränderungen bei anderen gewünschten Türmaßen.  
Farb- und Strukturabweichungen sind durch die drucktechnische Wiedergabe möglich.  
Bilder: GRAUTHOFF Türengruppe GmbH, adobe.stock.com, pixels.com  
Irrtümer und technische Änderungen vorbehalten. Die smartKante ist ein innovatives Lizenzprodukt.  
© 2023 GRAUTHOFF Türengruppe GmbH | Stand 04/2023 - 2